

Wellmix CV 150-1-0 (IE3)

Вертикальный многоступенчатый центробежный насос

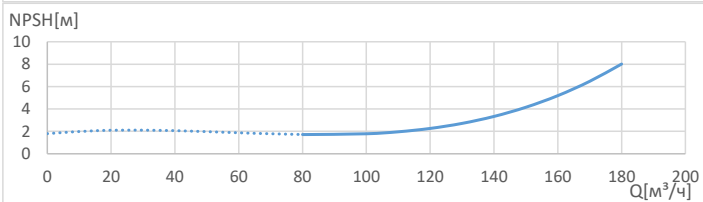
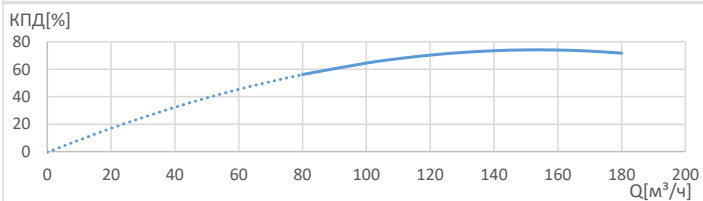
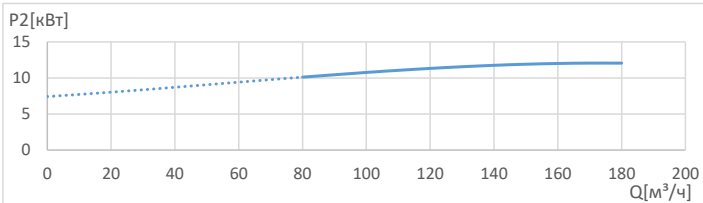
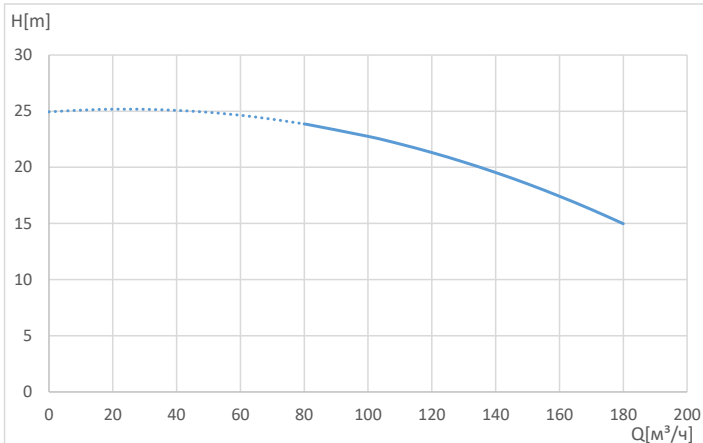

Общие сведения:

Наименование	CV 150-1-0 (IE3)
Артикул	25019756
Общее количество рабочих колёс	1
В том числе количество рабочих колёс уменьшенного диаметра	0
Код торцевого уплотнения	HQCV
Номинальный расход, м³/ч	150
Номинальный напор, м	19
Максимальный напор, м	25
Масса*, кг	240*

Перекачиваемая среда:

Рабочая жидкость	вода
Диапазон температур, °C	-20... +120 C
Плотность, кг/м³	998,2 (при +20° C)

Материалы:

Головная часть насоса	чугун ASTM 25B
Рабочее колесо	нержавеющая сталь AISI 549
Блок рабочих колёс	нержавеющая сталь AISI 549
Основание	чугун ASTM 25B

Монтаж:

Тип соединения	фланцевое
Размер трубного соединения	150
Макс. рабочее давление, бар	25
Максимальная температура окружающей среды, °C	+40

Электродвигатель:

Номинальная мощность, кВт	15
Частота питающей сети, Гц	50
Номинальное напряжение, В	3x380
Номинальный ток, А	27,9
Номинальная скорость, об/мин	2900
Количество полюсов	2
Степень защиты	IP55
Класс энергоэффективности	IE3

*масса насоса указана приблизительно

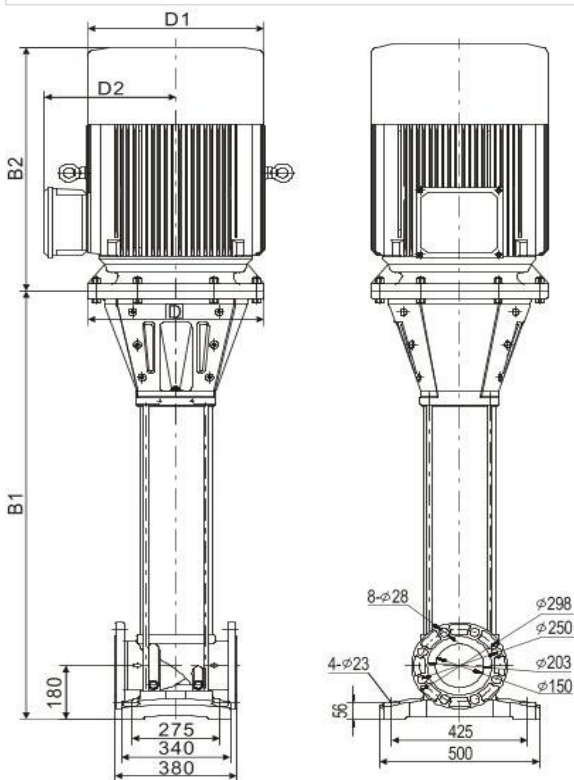

B1	B2	B1+B2	D1	D2
834	489	1323	255	178