

Wellmix 150WQ2-180-80-110/4_380V

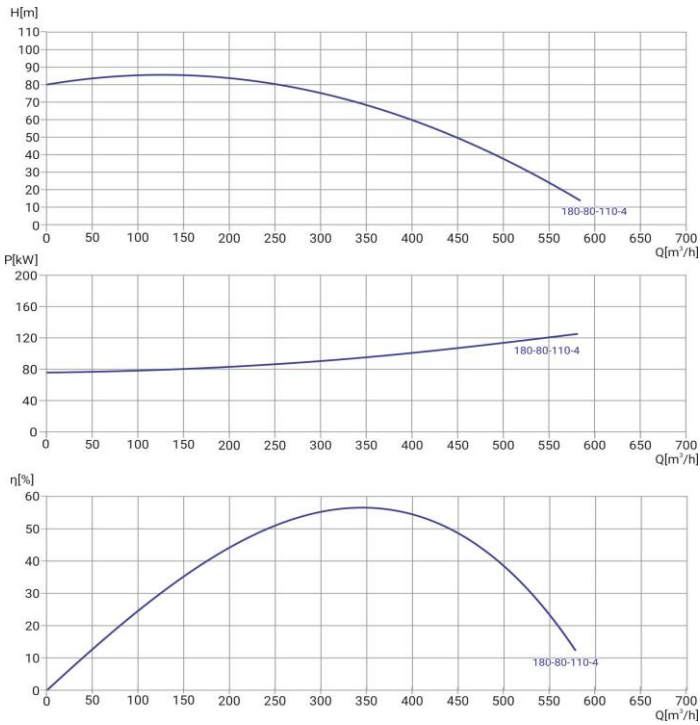

Погружной канализационный насос

07.05.2026



Общие сведения	
Наименование	150WQ2-180-80-110/4
Артикул насоса	19119868
Артикул трубной муфты	19119807
Тип рабочего колеса	закрытое
Номинальный расход, м³/ч	180
Номинальный напор, м	80
Масса насоса, кг	939
Масса АТМ, кг	93,55
Перекачиваемая среда	
Перекачиваемая среда	сточные воды
Макс. температура, °С	+40
Макс. размер тв. частиц, мм	26
Масс. доля тв. частиц, не более	2%
Материалы	
Корпус насоса	чугун
Рабочее колесо	чугун
Вал	Нержавеющая сталь 304
Монтаж	
Присоединительный размер	150
Макс. глубина погружения, м	5
Длина кабеля, м	9
Электродвигатель	
Номинальная мощность, кВт	110
Номинальное напряжение, В	380
Номинальный ток, А	220
Частота питающей сети, Гц	50
Частота вращ-я вала, об/мин	1450
Датчики и защиты	биметаллический датчик в обмотках статора датчик воды в масляной камере

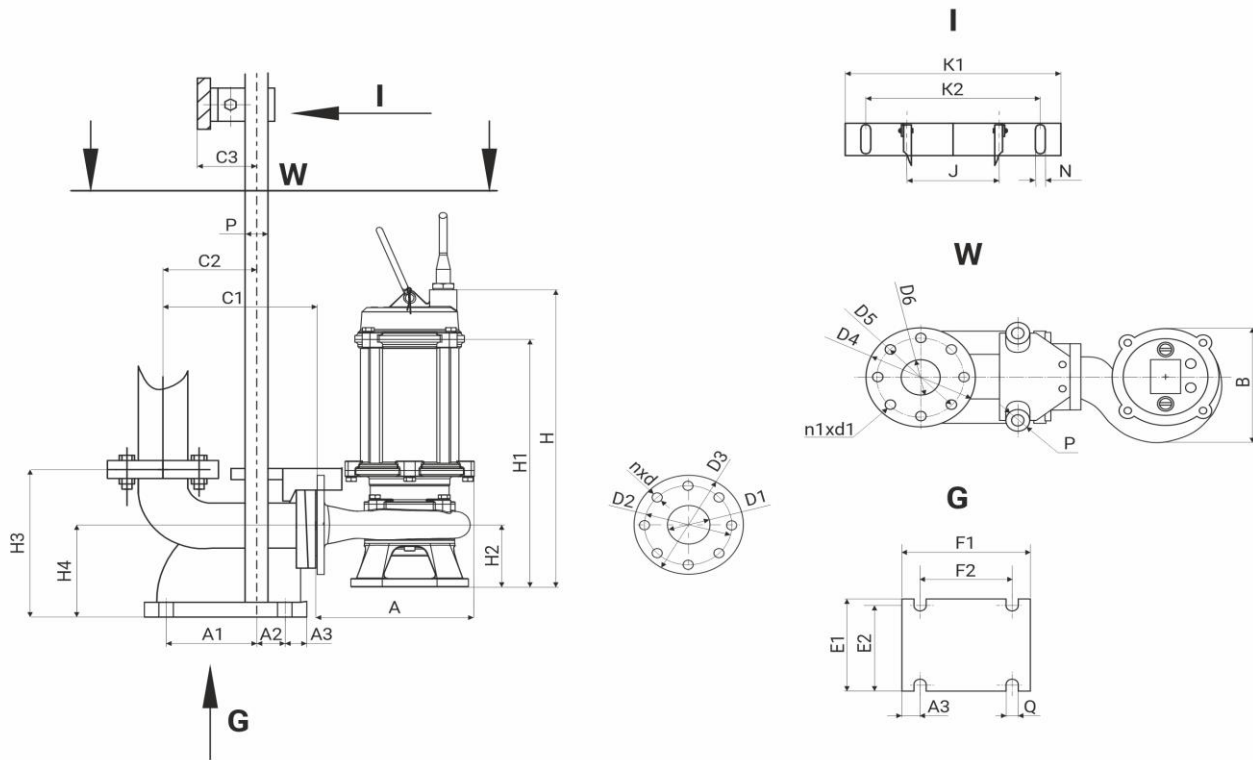

A	B	H	H1	H2	D1	D2	D3	nxd
800	645	1796	1236	216	150	240	285	8x22

H3	H4	C1	C2	C3	A1	A2	A3	E1	E2	F1	F2	ØQ	J	ØP	ØD4	ØD5	ØD6	n1xØd1	K1	K2	ØN
482	298	490	295	82	210	90	51	360	278	408	300	20	280	46	285	240	150	8x23	388	250	2x14